



EAN:	4013288223043	Abmessung:	275x100x65 mm
Teilenr:	05075832001	Gewicht:	1070 g
Artikel-Nr:	Safe-Torque A 2 Set 1	Ursprungsland:	CZ
		Zolltarifnr.:	82041100

- Überrutschender Auslösemechanismus - der eingestellte Drehmomentwert kann daher niemals überzogen werden
- Torque Lock Funktion: Die Drehmomentfunktion kann ausgeschaltet werden - Werkzeug daher auch als Standard-Knarre mit hohen Lösemomenten und bei definierten Drehwinkel-Anwendungen nutzbar
- Für kontrollierten Rechts- und Linksanzug - Anziehen und Lösen mit und ohne Drehmoment
- Einfache Einstellung und Sicherung des gewünschten Drehmomentwertes mit hör- und fühlbarem Einrasten bei Erreichen der Skalenwerte
- Nach Ziel-Drehmomenterreicherung nur 30° Auslösewinkel
- Dank der Feinverzahnung mit 72 Zähnen wird ein niedriger Rückholwinkel von 5° ermöglicht
- 1/4"-Sechskant-Antrieb zur Nutzung von 1/4"-Bits
- Mit Wera Adapter 870/1 ist auch der Einsatz von 1/4" Nüssen möglich

23-teilig; in oberflächenschonender, kompakter textiler Box mit hoher Robustheit. Geringes Volumen und Gewicht für vereinfachte Mobilität.

1 Safe-Torque A 2 Drehmomentschlüssel mit 1/4"-Sechskantantrieb, Messbereich 2-12 Nm; für kontrollierten Rechts- und Linksanzug; Anziehen und Lösen mit und ohne Drehmoment, ausschaltbare Drehmomentfunktion (Torque Lock Funktion); 72 Zähne; niedriger Rückholwinkel von 5°; einfache Einstellung und Sicherung des gewünschten Drehmomentwertes, mit hör- und fühlbarem Einrasten bei Erreichen der Skalenwerte, überrutschender Auslösemechanismus bei Erreichen des eingestellten Drehmomentwerts; ergonomischer 2-Komponenten Griff; 9 Zyklop-Nüsse, 12 Bits (1/4", 50 mmlang), 1 Verbindungsteil für Steckschlüsseleinsätze (1/4"-Außensechskant auf 1/4"-Außenvierkant).

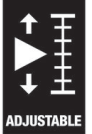

Weblink
<https://www.wera.de/de/05075832001>

Wera - Safe-Torque A 2 Set 1
 05075832001 - 4013288223043

Wera Werkzeuge GmbH
 Korzter Straße 21-25
 D-42349 Wuppertal
 Tel: +49 (0)2 02 / 40 45-0
 E-Mail: info@wera.de

Überschneidmechanik verhindert Aufbringen zu hoher Drehmomente



Safe-Torque

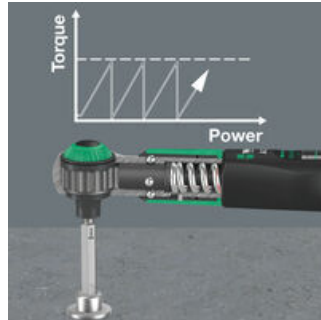

Der Drehmomentschlüssel Safe-Torque A 2 ist mit einer Überschneidmechanik ausgestattet. Nach Erreichen des eingestellten Drehmomentwertes kann das Werkzeug nicht überzogen werden, so dass das Aufbringen eines zu hohen Drehmomentes ausgeschlossen ist.

Torque Lock Funktion



Die Drehmomentfunktion kann ausgeschaltet werden. Der Drehmomentschlüssel Safe-Torque kann dann auch als Standard-Knarre mit hohen Lösemomenten und bei definierten Drehwinkel-Anwendungen eingesetzt werden.

Für Rechts- und Linksanzug



Der Drehmomentschlüssel Safe-Torque ist für Rechts- und Linksanzug mit eingestelltem Drehmoment geeignet. Bei ausgeschalteter Torque Lock Funktion erfolgt das Anziehen und Lösen ohne Drehmoment.

Einfache Einstellung des Drehmomentwertes



Einfache Einstellung und Sicherung des gewünschten Drehmomentwertes mit hör- und fühlbarem Einrasten bei Erreichen der Skalenwerte.

Niedriger Rückschwenkwinkel



Der mit 72 Zähnen feinverzahnte Drehmomentschlüssel Safe-Torque hat einen niedrigen Rückschwenkwinkel von nur 5°. Der kleine Hub ermöglicht schnelles und präzises Arbeiten in allen Einbaulagen.

Für 1/4" Bits

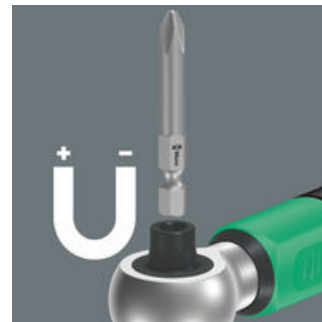

Der Safe-Torque Drehmomentschlüssel A 2 hat eine 1/4" Bitaufnahme mit starkem Dauermagneten und ist für Bits mit 1/4"-Außensechskantantrieb nach DIN ISO 1173-C 6,3 und E 6,3 und Wera Anschluss-Reihen 1 und 4 geeignet.

Adapter für 1/4" Steckschlüsseinsätze



Mit dem Verbindungsteil 870/1 (1/4"-Außensechskant auf 1/4"-Außenvierkant) kann der Safe-Torque A 2 auch mit 1/4" Steckschlüsseinsätzen eingesetzt werden.

Satz-Inhalt:

Safe-Torque A 2 Drehmomentschlüssel mit 1/4"-Sechskantantrieb, 2-12 Nm, 2-12 Nm

 05075801001 1x 2-12 Nm



8790 HMA Zyklop-Steckschlüsseleinsatz mit 1/4"-Antrieb, 5,5 x 23 mm

 05003504001 1x 5,5 x 23 mm
 05003505001 1x 6 x 23 mm
 05003506001 1x 7 x 23 mm
 05003507001 1x 8 x 23 mm
 05003508001 1x 9 x 23 mm
 05003509001 1x 10 x 23 mm
 05003510001 1x 11 x 23 mm
 05003511001 1x 12 x 23 mm
 05003512001 1x 13 x 23 mm



870/1 Werkzeugschaft (Verbindungsteil), 1/4" x 25 mm

 0513600001¹⁾ 1x 1/4" x 25 mm
 1) Mit Kugel; für handbetätigte Steckschlüsseleinsätze



851/4 Z Bits, PH 2 x 50 mm

 1x PH 2 x 50 mm



867/4 Z TORX® Bits, TX 10 x 50 mm

 05060132001 1x TX 10 x 50 mm
 05060133001 1x TX 15 x 50 mm
 05060134001 1x TX 20 x 50 mm
 05060135001 1x TX 25 x 50 mm
 05060136001 1x TX 27 x 50 mm
 05060137001 1x TX 30 x 50 mm



840/4 Z Bits, 2,5 x 50 mm

 05059604001 1x 2,5 x 50 mm
 05059605001 1x 3 x 50 mm
 05059610001 1x 4 x 50 mm
 05059615001 1x 5 x 50 mm
 05059620001¹⁾ 1x 6 x 50 mm



1) Sechskantklinge

Klettstreifen 240, 240 x 50 mm

1x 240 x 50 mm



Weblink

<https://www.wera.de/de/05075832001>

Wera - Safe-Torque A 2 Set 1
 05075832001 - 4013288223043

Wera Werkzeuge GmbH
 Korzter Straße 21-25
 D-42349 Wuppertal
 Tel: +49 (0)2 02 / 40 45-0
 E-Mail: info@wera.de